

**VEILIGE  
VERKIEZINGEN  
MET PRINTMEDIA  
VAN CANON**

**Canon**

---



# VEILIGE VERKIEZINGEN MET PRINTMEDIA VAN CANON

Het inrichten van ruimtes volgens de normen van Social Distancing is nog altijd noodzakelijk. Ook voor de Tweede Kamer Verkiezingen in maart 2021 wordt dit een belangrijk aandachtspunt.

Overheden en gemeentes staan voor de taak om bestaande ruimtes in te richten naar stemlokalen waar veilig en “corona-proof” kan worden gestemd. Print Service Providers kunnen hierbij een belangrijke rol spelen in advies over en productie van de benodigde communicatie-uitingen. Diverse aspecten spelen hierbij een rol:

- Snelle en kosten-efficiënte productie
- Makkelijk kunnen aanbrengen door de eindgebruiker
- Stemruimtes efficiënt terugbrengen naar de oorspronkelijke staat
- Brandveiligheid
- Minimale impact op milieu

## **De keuze voor het juiste printmateriaal is hierbij doorslaggevend**

Om u hierin te ondersteunen, hebben wij in deze brochure een selectie gemaakt van geschikte printmedia. Deze zijn ingedeeld naar diverse applicaties, zodat u eenvoudig en snel de keuze maakt voor het juiste en gewenste materiaal. Al onze media zijn getest en gegarandeerd voor een probleemloze verwerking op de diverse Canon printers.

## **In de Canon Mediaguide vindt u van al deze materialen**

- Assortiment en specificaties
- Product datasheets, inclusief richtlijnen voor printen en verwerken
- Printprofielen voor diverse printers

Graag staan wij tot uw dienst en helpen u bij het maken van de juiste media keuze voor uw applicatie. U kunt onze mediaspecialisten bereiken onder telefoonnummer (073) 6 815 221.

Samen werken aan een nieuwe realiteit, samen sterker.

Canon Imaging Supplies webshop:

[supliesshop.canon.nl](https://supliesshop.canon.nl)

Canon Imaging Supplies media guide:

[nl.mediaguide.cpp.canon](https://nl.mediaguide.cpp.canon)

---

# Printmedia voor vloerbewijzing.

## Makkelijk aan te brengen, makkelijk te verwijderen.

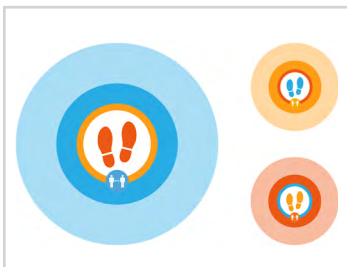

Media zelfklevend voor vloerbewijzing.	Dikte of gramgewicht	Afmetingen	Omschrijving	Geschikt voor
IJM715 Floor Graphics Self Adhesive Anti Slip R10	360 g/m <sup>2</sup>	1,37x40 m	Monomeer vinyl met uniek zeshoekig geweven antislip oppervlak. R10 slipwaarde. Geen laminaat nodig.	UVgel, UV, Eco-Solvent, Latex
IJM684 Textured Floor Graphics Matt - B1/M1 R12	385 g/m <sup>2</sup>	1,22x25 m	Zelfklevende geweven mat pvc gecoat doek met R12 slipwaarde en B1/M1 brandwerendheidscertificaat. Ook geschikt voor toepassing op stoeptegels buiten. Geen laminaat nodig.	UVgel, UV, Eco-Solvent, Latex
IJM643 Monomeric Vinyl Gloss Grey Removable. In combinatie met FIN982 Laminaat	100 µm	1,05x50 m 1,37x50 m 1,52x50 m	Monomeer vinyl met verwijderbare grijze en opake belijming. Te gebruiken in combinatie met de FIN982 vloerlaminaat.	UVgel, UV, Eco-Solvent, Latex
MPI3021HOP Monomeric Vinyl Matt Removable. In combinatie met FIN982 Laminaat	95 µm	1,37x50 m	Mat en opake monomeer vinyl van Avery met verwijderbare belijming. Te gebruiken in combinatie met de FIN982 vloerlaminaat.	UVgel, UV, Eco-Solvent, Latex
FIN982 Cold PVC Laminating. Film Matt Grained R9	100 µm	1,04x50 m 1,40x50 m	Matte, gestructureerde zelfklevende film met een goede krasbestendigheid en R9 slipwaarde.	Anti-slip laminaat

# Printmedia voor wand- en raambewijzering.

## Makkelijk aan te brengen, makkelijk te verwijderen.



Media zelfklevend voor wand- en raambewijzering	Dikte of gramgewicht	Afmetingen	Omschrijving	Geschikt voor
IJM648 Smart DOT Self Adhesive Vinyl White	100 µm	1,37x50 m	Een wit mat monomeer vinyl met een speciale belijming voorzien van lijmnoppen. Herpositioneerbaar en gemakkelijk aan te brengen zonder luchtbelletjes. Na gebruik makkelijk verwijderbaar.	UVgel, UV, Eco-Solvent, Latex
IJM649 Smart DOT Self Adhesive PP PVC-Free	120 µm	1,37x50 m	Een wit mat zelfklevende PP film met een speciale belijming voorzien van lijmnoppen. Herpositioneerbaar en gemakkelijk aan te brengen zonder luchtbelletjes. Na gebruik makkelijk verwijderbaar. PVC-vrij.	UVgel, UV, Eco-Solvent, Latex
IJM718 Smart DOT Self Adhesive Vinyl Transparant	100 µm	1,37x50 m	Een transparant monomeer vinyl met een speciale belijming voorzien van lijmnoppen. Herpositioneerbaar en gemakkelijk aan te brengen zonder luchtbelletjes. Na gebruik makkelijk verwijderbaar.	UVgel, UV, Eco-Solvent, Latex

# Printmedia voor scheidingswanden en spatschermen

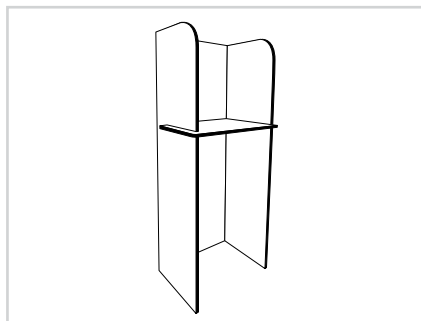
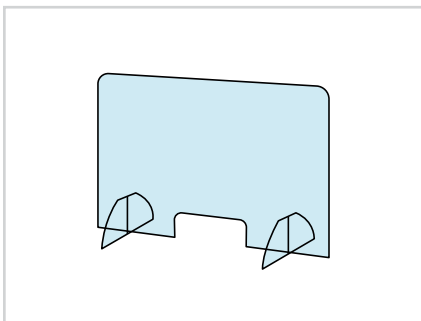

Media voor spatschermen en scheidingswanden	Dikte of gramgewicht	Afmetingen	Omschrijving	Geschikt voor
IJM778 Clear Display Film UV	180 µm	1,270x30 m	Zeer heldere transparante polyesterfilm, speciaal ontworpen voor UV printing. Maatvast en waterbestendig.	UVgel, UV, Eco-Solvent, Latex
LCL743 Acrylaat Plaat XT Glashelder	3, 4, 5 mm	1525x2050 mm 2050x3050 mm	Glashelder acrylaatplaat geëxtrudeerd, met een uitstekende UV-bestendigheid, tweezijdig beschermfolie.	UV flatbed
LCL747 PET-G Helder	3, 4, 5 mm	1250x2050 mm 2050x3050 mm	Transparante PET-G plaat, B1 gecertificeerd.	UV flatbed
LCL786 Re-board Premium	10, 16, 30 mm	1600x2400 mm 1600x3200 mm	Tweezijdig afgedekt Eco-board. Extreem stabiel en toch licht in gewicht. Fire resistent.	UV flatbed

# Printmedia en supplies voor roll-ups.

## Ook in te zetten als scheidingswanden.

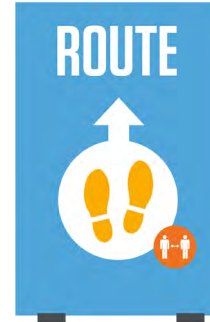
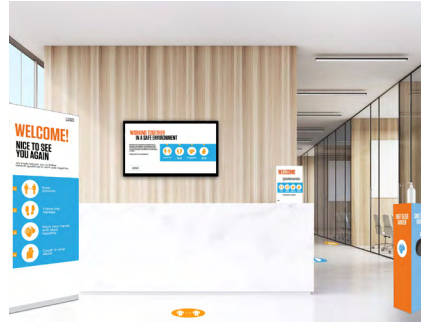
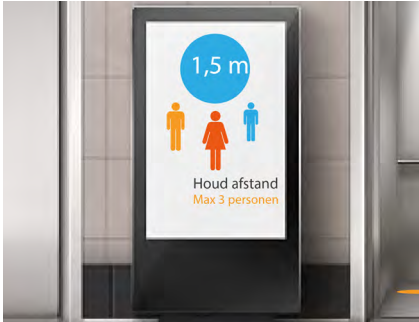

Media en supplies voor roll-ups	Dikte of gramgewicht	Afmetingen	Omschrijving	Geschikt voor
IJM652 Frontlit Matt Banner B1	510 g/m <sup>2</sup>	1,10x40 m 1,37x30 m 1,60x25 m 2,20x40 m 2,50x40 m	Sterke gelamineerde PVC Banner met B1 certificaat voor brandwerendheid en met een matte UV coating. Heeft een scheurbestendige polyester geweven scrim.	UVgel, UV, Eco-Solvent, Latex
IJM662 Polyprop Light Block Film Matt PVC-free	195 µm	0,914x30 m 0,914x100 m 1,067x30 m 1,270x100 m 1,372x30 m	Meerlagige polypropyleenfilm met een matte laag aan de voorzijde en een zilvergrijze lightblock coating aan de achterzijde. PVC-vrij materiaal.	UVgel, UV, Eco-Solvent, Latex
Roll-up basic Single Packed		60x200 cm 80x200 cm 85x200 cm 100x200 cm 120x200 cm 150x200 cm	Banner standaard voor maken van roll-ups	

# Printmedia voor (billboard) posters. Geschikt voor indoor en outdoor.

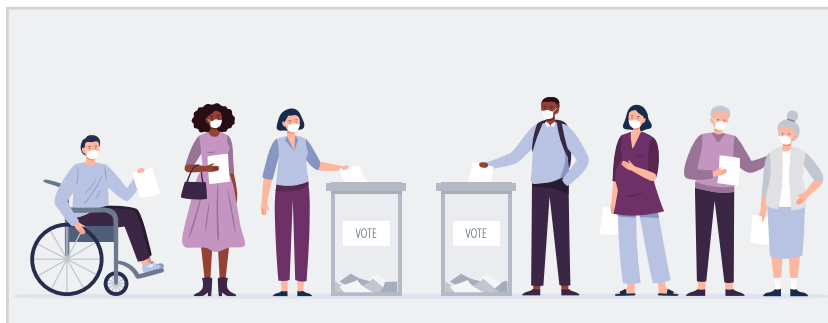

Media en supplies voor posters indoor en outdoor	Dikte of gramgewicht	Afmetingen	Omschrijving	Geschikt voor
IJM633 Standard Blueback Paper	115 g/m <sup>2</sup>	1,372x100 m 1,524x100 m	Dit economische 115grams Blue Back papier heeft een hoge sterkte, ook als het nat is. Door de blauwe achterzijde is het zeer geschikt voor buitenposters en billboards.	UVgel, UV, Eco-Solvent, Latex
IJM666 Outdoor Paper Satin FSC	130 g/m <sup>2</sup>	0,914x61 m 1,067x61 m 1,270x61 m 1,370x61 m 1,600x61 m	Hoogwit, meerlaags gecoat, water- en outdoor bestendig papier. FSC gecertificeerd.	UVgel, UV, Eco-Solvent, Latex
IJM634 White Back Citylight Paper FSC	150 g/m <sup>2</sup>	1,067x100 m 1,372x100 m 1,600x100 m	Een wit waterbestendig papier met een matte coating voor buitengebruik. FSC gecertificeerd.	UVgel, UV, Eco-Solvent, Latex
Pavement Boards Windmaster Basic		70x100 cm AO en A1	Spatwaterdichte kliklijst incl. PVC voorzetvellen. Vrijrijdbare watervoet, extra sterke veer, hoeken in verstek.	



**Canon Nederland N.V.**

Brabantlaan 2

5216 TV 's-Hertogenbosch

Postbus 800

5200 AV 's-Hertogenbosch

Telefoon: 073 - 681 5221

[canon.nl](http://canon.nl)

E: [supplies.bestellen@canon.nl](mailto:supplies.bestellen@canon.nl)

Webshop: [suppliesshop.canon.nl](http://suppliesshop.canon.nl)

---